

step C

I Stringere il kit di fissaggio all'interno del coprimanopola R362X come in figura. **ATTENZIONE: non stringere troppo il kit per non bloccare il ritorno libero dell'acceleratore.**

GB Tighten the fixing kit inside the handlebar muff R362X as shown in the diagram. **ATTENTION: do not over-tighten the kit to avoid blocking the free throttle return.**

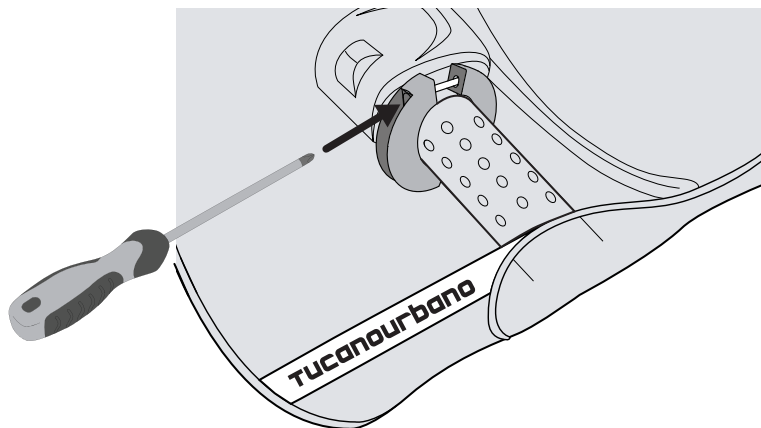

step D

I Fissare il coprimanopola R362X allo specchietto tramite il nastro in dotazione. Strozzare l'esterno del nastro sullo stelo dello specchietto, come in figura.

GB Attach the handlebar muff R362X to the mirror using the tape provided. Tighten the outer part of the tape around the mirror stem as shown in the diagram.

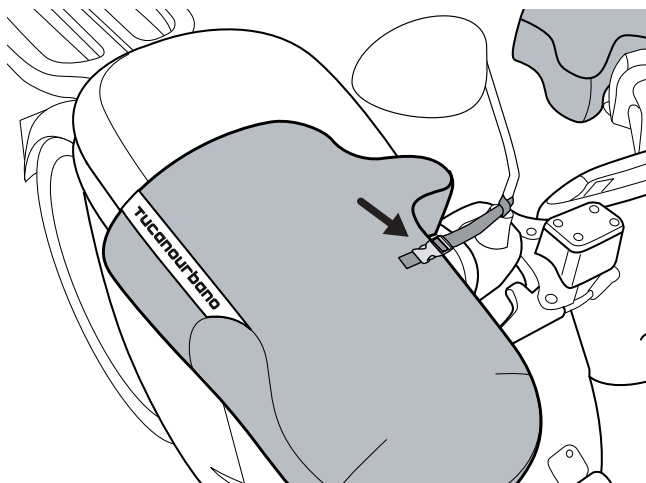

TUCANOURBANO R362X 3

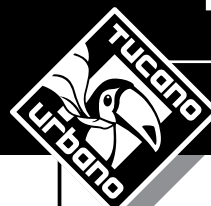

TUCANOURBANO

I ISTRUZIONI DI MONTAGGIO

GB INSTRUCTION MANUAL

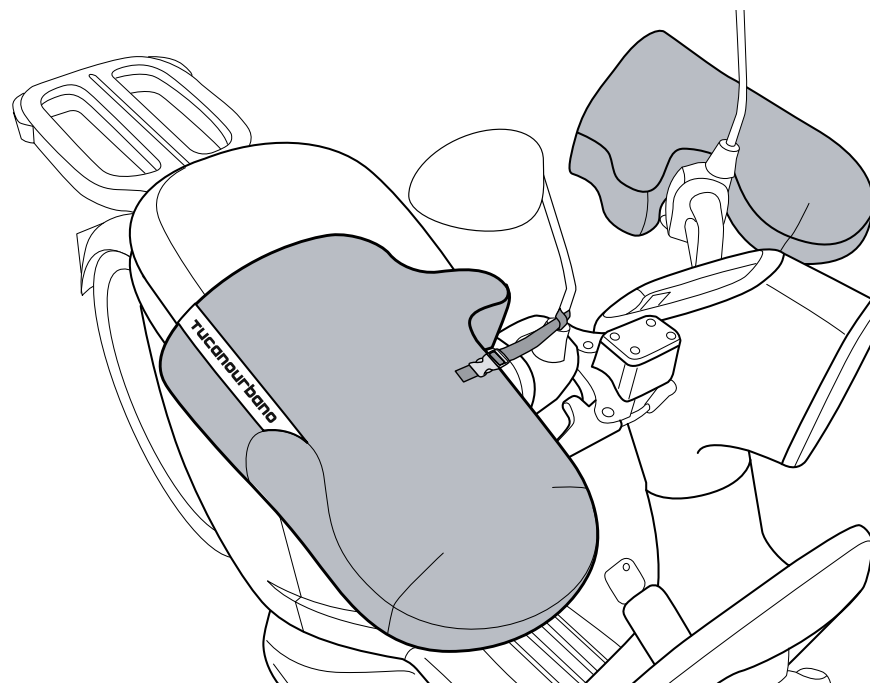

NOTE

- I** Le foto e i disegni sono puramente indicativi. Tucano Urbano si riserva il diritto di modificare o migliorare il prodotto in qualsiasi momento, senza preavviso e senza obblighi di dover applicare tali modifiche su prodotti già venduti.
- GB** The photos and design are purely indicative. Tucano Urbano reserves the right to modify or improve the product at any time, without prior notification and with no obligation to apply such modifications to products already sold.

TUCANOURBANO R362X



ISTRUZIONI DI MONTAGGIO INSTRUCTION MANUAL

KIT DI ASSEMBLAGGIO ASSEMBLY KIT

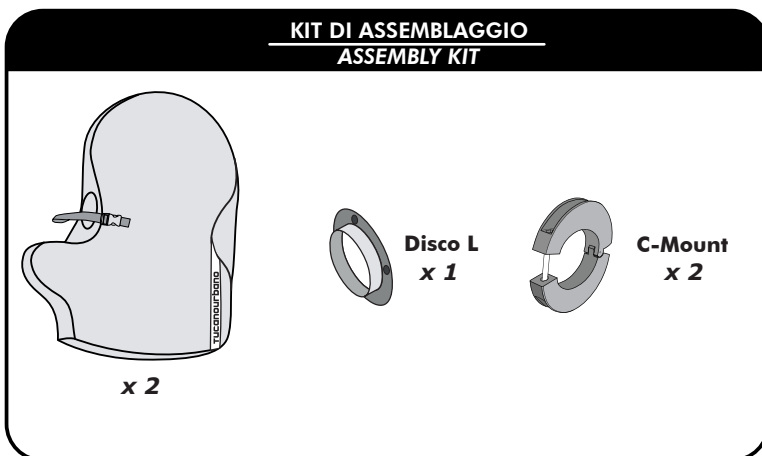

I Il coprimanopola R362X è compatibile (*) con manubri senza bilanciere, grazie al nuovo sistema di fissaggio facile, veloce e predisposto per il ritorno libero dell'acceleratore.

GB The R362X handlebar muff is compatible(*) with handlebars without bar end weights, thanks to the new mounting system which is easy, fast and designed specifically for a free return of the throttle.

(*) Si consiglia di consultare il rivenditore o tucanourbano.com per verificare la compatibilità con il proprio scooter o la propria moto.

(*) Please contact your dealer or tucanourbano.com to verify whether it is compatible with your scooter or motorbike.

step A

I Inserire il **Disco L** sul comando del gas come in figura. Inserire il coprimanopola sui comandi dello scooter/moto. Verificare che il **Disco L** combaci con il **Disco H** come mostrato dalla sezione. Inserire il coprimanopola R362X sui comandi dello scooter/moto, verificandone il giusto verso. Infilare la manopola dello sterzo nel foro grande e la leva del freno nel foro piccolo.

GB Slide **Disc L** onto the throttle grip as shown in the diagram. Slide the handlebar muff onto the scooter/motorbike's handlebar controls. Check that **Disc L** and **Disc H** are securely fitted together, as shown in the figure. Slide the handlebar muff R362X onto the controls of the scooter/motorbike, and ensure it is in the proper direction. Insert the grip in the large opening and the break lever in the small opening.

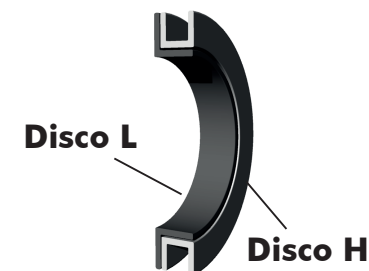
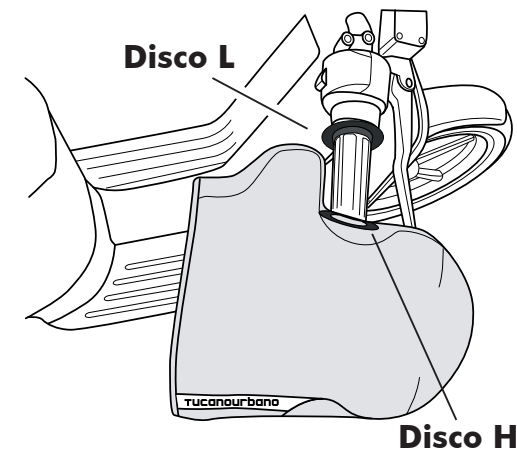

step B

I Allentare il sistema di fissaggio C-Mount e inserirlo sulla manopola del manubrio.

GB Loosen the screw of the C-Mount fixation system and slide it onto the handlebar.

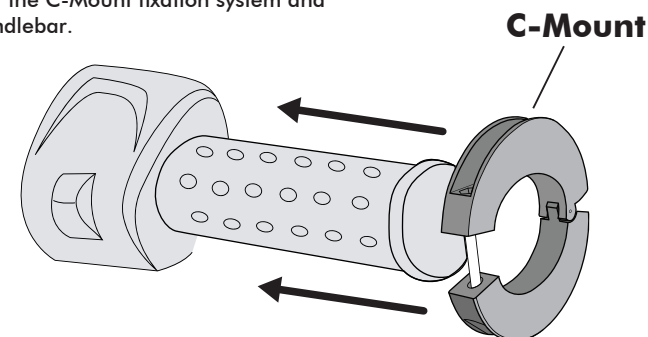

step **C**

F Serrer le kit de fixation à l'intérieur du couvre-poignée R362X comme dans l'illustration. **ATTENTION : ne pas serrer excessivement le kit pour ne pas bloquer le retour libre de l'accélérateur.**

E Apretar el kit de fijación dentro del cubre-manillas R362X como se muestra en la figura. **ATENCIÓN: no apretar demasiado el kit para no bloquear el libre retorno del acelerador.**

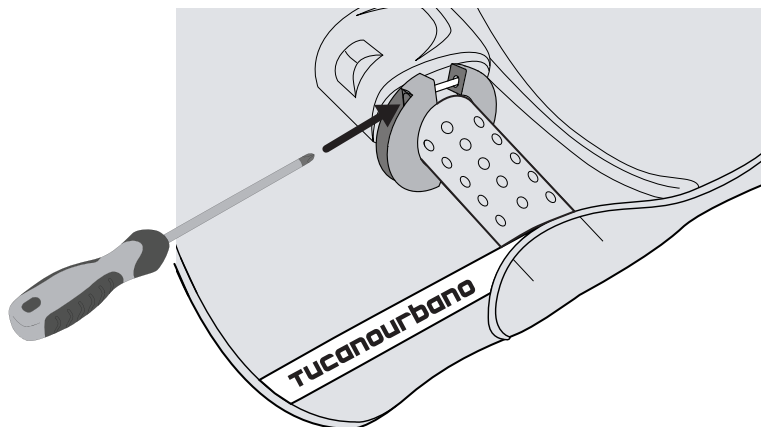

step **D**

F Fixer le couvre-poignée R362X au rétroviseur grâce à la petite sangle fournie. Serrer l'extérieur de la sangle sur la tige du rétroviseur comme dans l'illustration.

E Fijar el cubre-manillas R362X al retrovisor mediante la cinta suministrada. Apretar la parte exterior de la cinta sobre la varilla del retrovisor como se muestra en la figura.

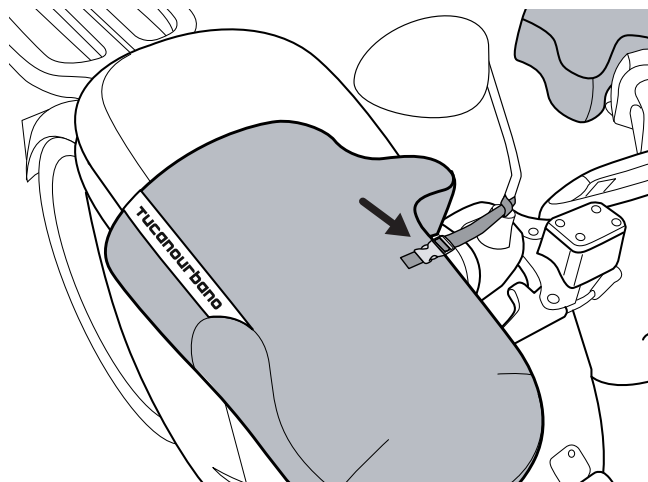

TUCANOURBANO R362X **3**



TUCANOURBANO

F INSTRUCCIONES DE MONTAJE
E MANUAL DE INSTRUCCIONES

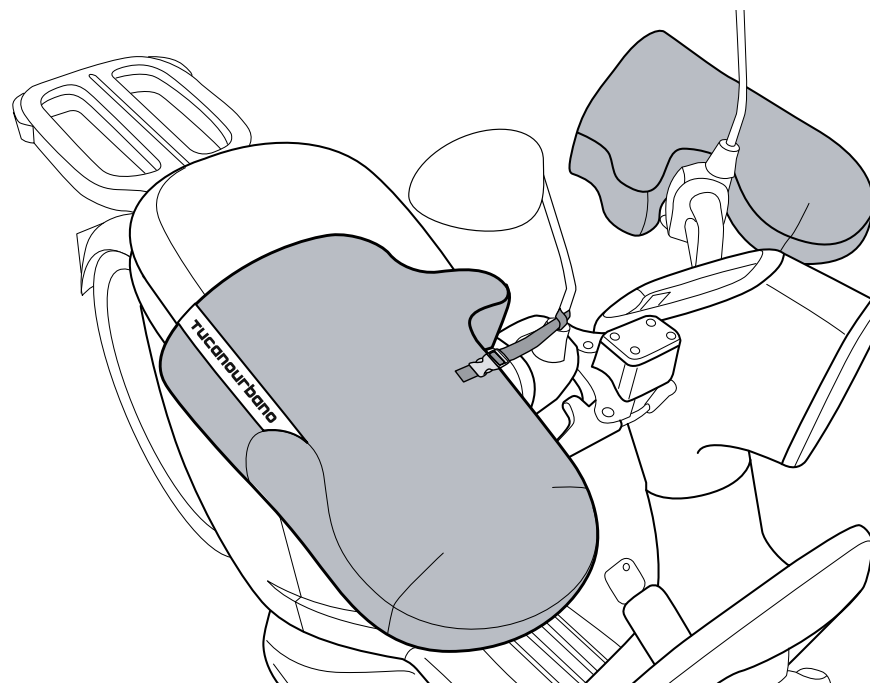

NOTE

- F** Les photos et les dessins sont purement indicatifs. Tucano Urbano se réserve le droit de modifier ou améliorer le produit à tout moment, sans préavis et sans obligation d'apporter de telles modifications à des produits déjà vendus.
- E** Las fotos y los dibujos se muestran únicamente a modo de ejemplo. Tucano Urbano se reserva el derecho de modificar o mejorar el producto en cualquier momento, sin previo aviso y sin la obligación de tener que aplicar dichas modificaciones a los productos ya vendidos.

TUCANOURBANO R362X



INSTRUCTIONS DE MONTAGE MANUAL DE INSTRUCCIONES

KIT DE MONTAGE KIT DE MONTAJE

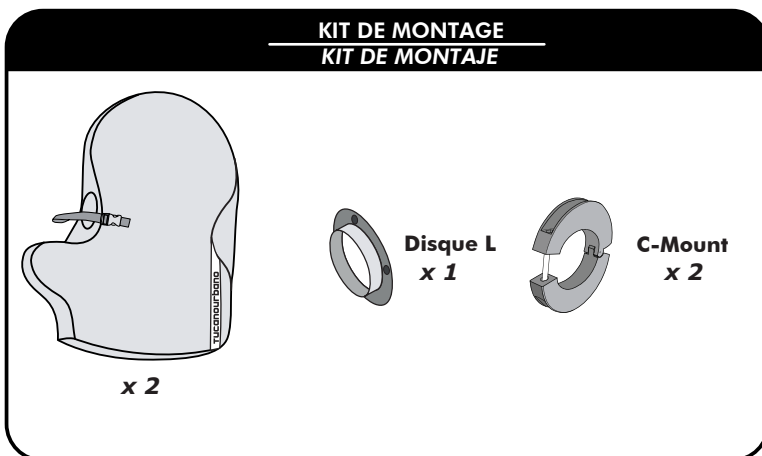

F Le couvre poignée R362X est compatible (*) avec des guidons sans balancier, grâce à un nouveau système de fixation facile, rapide et conçu pour un retour rapide de l'accélérateur.

E Las manoplas cubre puños R362X son compatibles(*) con manillares sin contrapeso, gracias a su nuevo sistema de fijación fácil, rápido y preparado para el regreso libre del acelerador.

(*) Il est conseillé de consulter le vendeur ou tucanourbano.com pour vérifier la compatibilité avec votre scooter ou votre moto.

(*) Recomendamos que consulte a su distribuidor o en tucanourbano.com para comprobar la compatibilidad con su scooter o moto.

step A

F Insérer le **Disque L** sur la poignée d'accélération comme indiqué par l'illustration. Insérer le couvre-poignée sur la poignée du scooter ou de la moto. S'assurer que le **Disque L** s'assemble avec le **Disque H** comme dans la section. Oter la vis de l'embout comme dans l'illustration.

E Insertar el **Disco L** en la palanca de gases tal como muestra la figura. [Insertar el *couvre-poignée* sur la poignée du scooter ou de la moto. S'assurer que le **Disque L** s'assemble avec le **Disque H** comme dans la section]. Desenrosque el tornillo del manillar como se muestra en la figura.

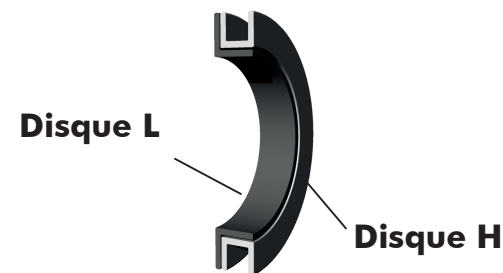
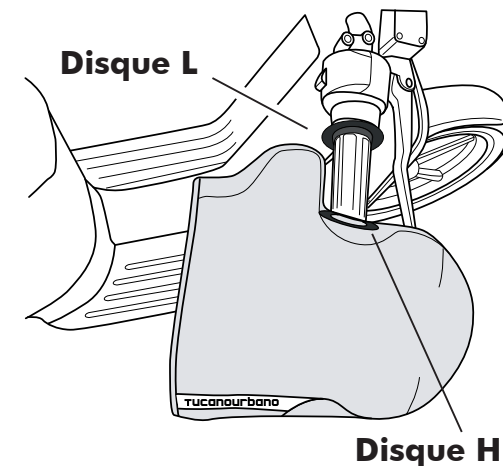

step B

F Desserrer le système de fixation C-Mount et ajouter sur la poignée du guidon.

E Aflojar el sistema de fijación C-Mount y añadir en el puño del manillar.

